

START JOC!



modele origami¹

Editura Paralela 45

Redactare: Mihaela Cosma
Corectură: Ionuț Burcioiu
Tehnoredactare & DTP copertă: Mihail Vlad
Pregătire de tipar: Marius Badea
Sursă ilustrații: Shutterstock

Descrierea CIP a Bibliotecii Naționale a României
Start joc! : 50 de modele origami. – Pitești : Paralela 45, 2023
vol.
ISBN 978-973-47-3830-4
Vol. 1. – 2023. – ISBN 978-973-47-3831-1
37
745.54



Introducere

**Origami este vechea artă japoneză
a împăturirii hârtiei.**

**De-a lungul timpului, a devenit
foarte populară atât în rândul
adulților, cât și în rândul copiilor.**

**Cu ajutorul ei se pot obține
obiecte de hârtie fascinante,
care pot fi folosite
ca obiecte de decor sau ca jucării.**

**Cartea de față cuprinde
50 de modele, însoțite
de desene și de
explicații detaliate.**

Listă cu explicațiile simbolurilor din desene:



Linie punctată, de-a lungul căreia
trebuie făcută pliarea.



Linie continuă, de-a lungul căreia
a fost făcută o pliere.



Sensul în care trebuie îndoită hârtia
(spre interior sau spre exterior,
spre față sau spre spate).



Întoarce modelul pe partea cealaltă
sau cu fața în sus.



Împăturește în zigzag (împăturire identică
cu pliarea pe care o folosim atunci când
facem un evantai din hârtie).



Deschide buzunarul de hârtie
și apasă-l pentru a-l netezi.

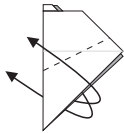

Îndoiaie de-a lungul liniei punctate,
apoi introdu degetele între falduri
și rășfrânge hârtia, formând un fel de „guler“.

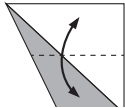

Îndoiaie, apoi despătorește hârtia la loc.



Decupează hârtia.

28. Koala

Materiale: o coală pătrată, cu una dintre fețe colorată în gri; carioci, ochișori mobili (opțional).

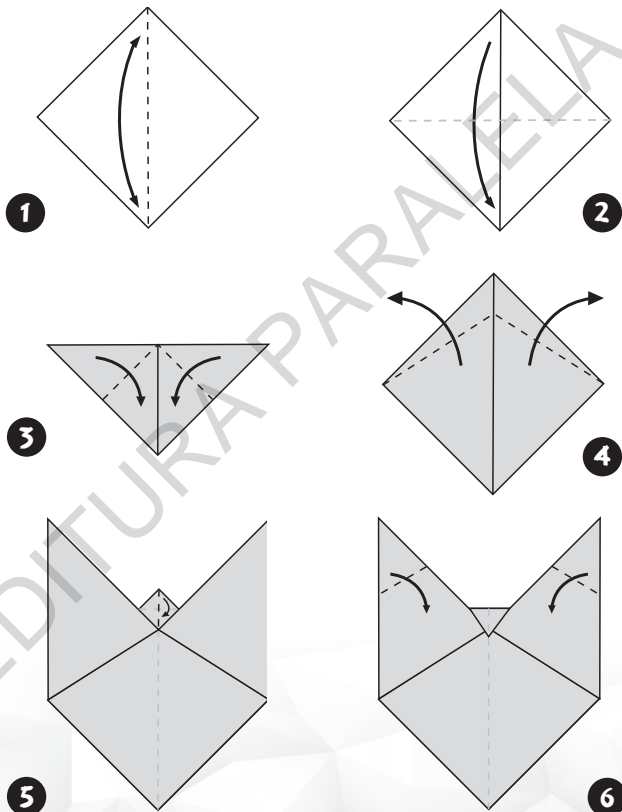

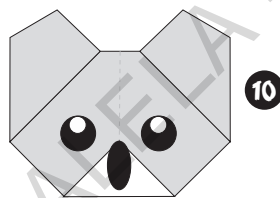
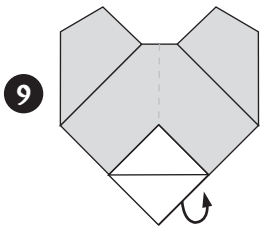
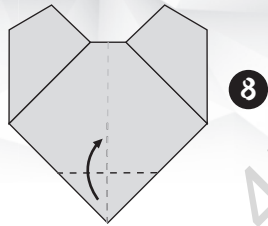
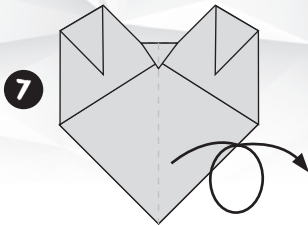

1. Îndoiaie hârtia după prima diagonală, apoi despăturește-o.
2. Îndoiaie hârtia și după a doua diagonală.
3. Îndoiaie astfel încât cele două margini ale hârtiei să se întâlnească pe linia centrului.
4. Îndoiaie de-a lungul liniei punctate.
5. Îndoiaie de-a lungul liniei punctate.
6. Îndoiaie de-a lungul liniei punctate.
7. Întoarce modelul cu fața în sus.
8. Îndoiaie primul strat de hârtie, de-a lungul liniei punctate.
9. Îndoiaie al doilea strat, spre spate, de-a lungul liniei punctate.
10. Desenează fața animăluțului, apoi modelul este gata.

29. Puiul de găină

Materiale: o coală pătrată, cu una dintre fețe colorată în galben; carioci, ochișori mobili (opțional).

